

ECLIPSE CROSS

**MITSUBISHI
MOTORS**
Drive your Ambition





MITSUBI





DISEÑADO PARA LA ACCIÓN

Mitsubishi presenta el ECLIPSE CROSS, un SUV de corte deportivo único en su especie, de alta calidad, seguro y espacioso, que combina un diseño impactante con la más avanzada tecnología para ofrecer una increíble experiencia de conducción.





¿LO QUIERES TODO? LO TIENES

Con un diseño interior muy cuidado en un espacioso habitáculo, el ECLIPSE CROSS incorpora los más avanzados sistemas de seguridad y los más sofisticados elementos de confort.



Head Up Display (HUD)

La pantalla del Head Up Display se despliega justo por encima del cuadro de instrumentos para facilitar la lectura de información útil para la conducción, ofreciendo la máxima seguridad al no tener que apartar la vista de la carretera. Es posible ajustar tanto el brillo de la imagen como la altura de la visualización. La pantalla se despliega al encender el motor mediante el botón de arranque y se puede ocultar a voluntad.



DISFRUTAR SIEMPRE

Todos los pasajeros del ECLIPSE CROSS se acomodarán de forma natural en un interior armónico y espacioso, construido con materiales de alta calidad en el que se han cuidado al máximo todos los detalles. Las 5 plazas han sido diseñadas anatómicamente para garantizar un elevado confort en cualquier desplazamiento, y los tapizados, ya sean de tela o piel, han sido cuidadosamente escogidos para ofrecer confort y durabilidad, sin renunciar a un alto nivel estético.



ASIENTOS DESLIZABLES
200mm

Ajuste del asiento trasero

Los confortables asientos traseros pueden reclinarse en 9 posiciones distintas y se pueden deslizar hasta 200 mm, ofreciendo en su posición más retrasada el espacio para las piernas más amplio de su categoría. Además, los asientos asimétricos 60/40 facilitan distintas opciones de carga, llegando a ofrecer un volumen del maletero de 485 litros hasta la altura de la bandeja.



Entrada limpia y cómoda

La zona inferior de acceso al vehículo está diseñada de tal manera que queda protegida de las proyecciones de suciedad y polvo durante la conducción, y además facilita que todos los pasajeros puedan subir y bajar del coche cómodamente sin que las piernas rocen el vehículo, evitando así mancharse la ropa.



Luna posterior

La visión trasera es amplia y clara a través de la doble luna del portón, y los reposacabezas traseros regulables en altura interfieren mínimamente, ya que han sido específicamente diseñados para no sobresalir demasiado a la vez que ofrecen un excelente apoyo para la cabeza.





MITSUBISHI



MÁXIMO CONTROL

Los desafíos se presentan cuando menos se esperan. Si viajas por vías tortuosas, o bajo condiciones de fuerte lluvia o nieve, el sistema S-AWC (Super All Wheel Control), de control dinámico del vehículo, proporciona par motor a las ruedas traseras, y un óptimo par motor y de frenado a las ruedas derecha e izquierda delanteras, con lo que se logra un control máximo y una estabilidad increíble.

Sistema de control activo de la deriva (AYC)

Las versiones de tracción delantera disponen del sistema AYC que mejora las prestaciones en curva mediante el frenado óptimo e independiente de las ruedas delanteras. En el display central del cuadro de instrumentos se muestra el funcionamiento del sistema.

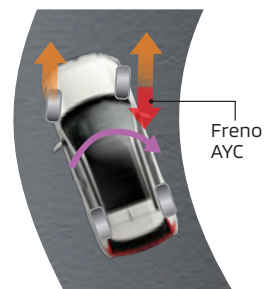



S-AWC (Super All Wheel Control)
Sistema integrado de control dinámico del vehículo

El sistema S-AWC aumenta tu confianza en cualquier circunstancia al combinar la tracción 4WD a las cuatro ruedas controlada electrónicamente con el control activo de deriva AYC exclusivo de Mitsubishi Motors, que usa el frenado para distribuir de forma óptima el par a las ruedas derecha e izquierda. Aunque frenes o aceleres de manera brusca e involuntaria en una curva con el firme cubierto de nieve, podrás mantener el control porque el S-AWC detecta el estado de la vía en tiempo real y ajusta el frenado, así como el acoplamiento del diferencial trasero, para mejorar el rendimiento dinámico del vehículo. Un indicador en el cuadro de mandos te mantiene informado acerca del estado del S-AWC. Puedes escoger entre el modo de conducción AUTO (automático), SNOW (nieve) o GRAVEL (gravilla) en función del estado de la vía, para aumentar la precisión al girar, la estabilidad en línea recta y la manejabilidad en superficies resbaladizas.



Modo AUTO

Ofrece un rendimiento excelente de la tracción a las cuatro ruedas en distintas situaciones.



Modo SNOW

Aumenta la estabilidad en superficies resbaladizas y está optimizado para vías cubiertas de nieve.

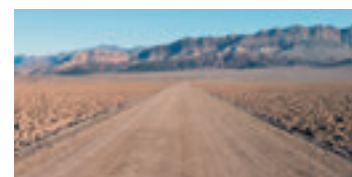

Modo GRAVEL

Ofrece unas prestaciones dinámicas excelentes en vías con firme irregular.



DINAMISMO EN ESTADO PURO

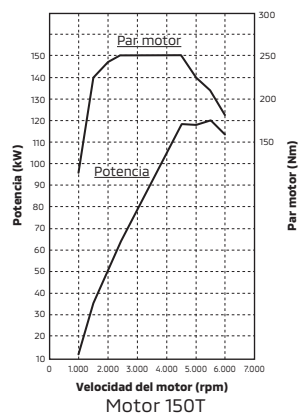

Motor 150T gasolina, inyección directa y turbocompresor

Este innovador motor, de tamaño más reducido para mejorar la eficiencia y con turbocompresor para lograr un mayor par a bajos y medios regímenes, proporciona una aceleración instantánea y unas recuperaciones sorprendentes. Su excelente rendimiento se consigue gracias a la inyección directa de combustible, a una culata con colector de escape integrado, a válvulas de escape rellenas de sodio y al sistema MIVEC (Mitsubishi Innovative Valve timing Electronic Control), entre otros elementos.

Transmisión automática INVECS-III CVT de 8 velocidades (8CVT)

La avanzada caja de cambios automática INVECS-III CVT de 8 velocidades, con funcionamiento Sports Mode y posibilidad de accionamiento mediante levas en el volante, proporciona una aceleración suave y poderosa y una excelente eficiencia de combustible. También existe la posibilidad de elegir una nueva y precisa transmisión manual de 6 velocidades.

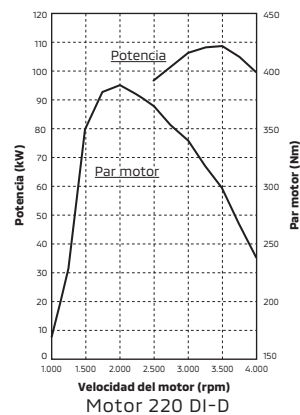

Motor 220 DI-D Clean Diésel

Suave, silencioso y eficiente, el nuevo motor turbodíésel de inyección directa common-rail entrega una elevada potencia y una fulgurante aceleración, disponiendo en todo momento de un elevado par motor. Se consigue silencio y agrado de conducción, además de una gran eficiencia en el consumo de combustible gracias a la reducida fricción interna del motor. El sistema de reducción catalítica selectiva (SCR) reduce las emisiones de óxidos de nitrógeno (NOx).

Transmisión automática de 8 velocidades (8AT)

Disfruta de una confortable conducción gracias a la nueva transmisión automática de ocho velocidades. La nueva caja de cambios 8AT tiene un mayor rango de uso con unos saltos de marcha imperceptibles. El control de gestión de la misma facilita una aceleración más vigorosa, contribuyendo además a una mejor economía de combustible.



Sistema Auto Stop & Go (AS&G) **AS&G**

El sistema AS&G de parada y arranque automático reduce el consumo de combustible y las emisiones de CO₂ gracias al apagado automático del motor cuando el vehículo está parado, por ejemplo, en las esperas en los semáforos. El motor arranca de inmediato cuando se levanta el pie del pedal del freno (automático CVT) o cuando se pisa el pedal del embrague (versiones manuales).

Si la función Auto Hold (retención automática del freno) está activada, el motor permanece apagado hasta que se pisa el acelerador.



Estabilidad dinámica excepcional

La conducción es estable, intuitiva y predecible. El ECLIPSE CROSS se dirige hacia donde desees con una precisión y una estabilidad infalibles gracias a una suspensión muy precisa, una dirección de excelente respuesta y una elevada rigidez del bastidor, reforzada mediante la soldadura por puntos, los adhesivos estructurales y la barra de refuerzo entre las torretas de la suspensión. Así, todos los pasajeros pueden disfrutar de un agradable viaje en cualquier vía por la que se circule.

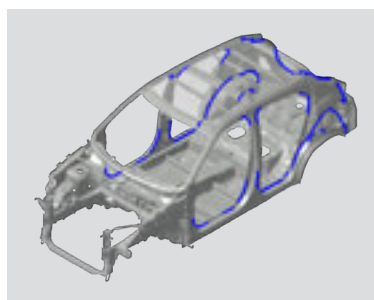

Los adhesivos estructurales en las aberturas de las puertas y del portón trasero aumentan la rigidez del acoplamiento entre las piezas de la carrocería (las imágenes se facilitan únicamente a título ilustrativo).

SEGURIDAD INTEGRAL

Los novedosos y avanzados elementos de seguridad del ECLIPSE CROSS te facilitarán una conducción más segura en cualquier circunstancia: los sensores que monitorizan tu entorno y te alertan de cualquier peligro, los sistemas de asistencia activa a la conducción, las extensivas medidas de protección pasiva, todo ello contribuye a alcanzar un elevado nivel de seguridad en el ECLIPSE CROSS.

Sistema de mitigación de colisión frontal (FCM)

Ayuda a prevenir colisiones frontales, o reduce los daños en caso de que la colisión resulte inevitable. Funciona tanto con vehículos como con peatones, gracias a una cámara y a un radar láser.



Riesgo de colisión



Aviso + ayuda al frenado

Alto riesgo de colisión



Aviso + frenado automático

Máximo riesgo de colisión



Aviso + fuerte frenado automático

Control de velocidad de crucero adaptativo (ACC)

El sistema ACC mantiene la distancia seleccionada entre tu vehículo y el coche de delante gracias a un radar, aumentando así la seguridad y la tranquilidad mientras viajas. Este sistema contribuye especialmente a reducir la tensión del conductor durante los atascos en carretera.

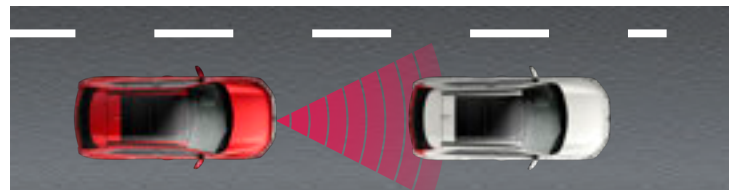

Sin vehículo delante

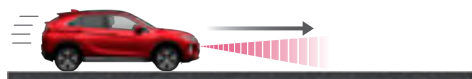

La velocidad prefijada se mantiene, aunque el conductor no pise el acelerador.

Con vehículo delante

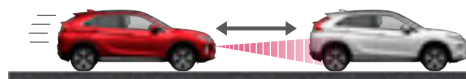

Mediante un radar se mantiene una distancia predeterminada a alta y baja velocidad.

Con vehículo delante (más lento / parando)



Cuando el vehículo que nos precede frena o se detiene, el sistema ACC frena o detiene el vehículo.

FCM: la capacidad de detección y control del sistema FCM es sólo suplementaria y no previene de colisiones en toda situación. Conduce de forma segura y no confíes únicamente en dicho sistema mientras conduces. El sistema FCM funciona cuando hay un vehículo delante. El sistema FCM está también diseñado para detectar peatones, si bien puede no detectarlos y no activarse en determinadas situaciones. El freno automático se activa con un coche delante cuando tu vehículo está circulando a una velocidad desde 5 hasta 80 km/h (entre 5 y 180 km/h si tu vehículo está equipado con el sistema ACC) y con peatones delante entre 5 y 65 km/h. Como el sistema FCM no tiene la función de mantener la frenada, el freno se desactiva aproximadamente 2 segundos después de frenar. Para prevenir el desplazamiento del vehículo, el conductor debe mantener pisado el pedal del freno. En algunos casos, el sistema FCM puede no funcionar si el conductor reacciona para evitar el accidente a través del volante o el pedal del acelerador. Para obtener información adicional, consulta el manual del propietario.

ACC: la capacidad de detección y control del sistema ACC es sólo suplementaria. Conduce de forma segura y no confíes únicamente en dicho sistema mientras conduces. El sistema ACC puede no activarse en ciertas situaciones. El sistema ACC puede no detectar correctamente la situación real, dependiendo del tipo de vehículo de delante y sus condiciones, las condiciones meteorológicas y las de la carretera. Adicionalmente, el sistema ACC puede no ser capaz de decelerar lo suficiente si el vehículo de delante frena de forma súbita u otro vehículo se interpone en tu trayectoria. Para obtener información adicional, consulta el manual del propietario.

Sistema de alerta de salida de carril (LDW)

Esta función avisa acústicamente y muestra una advertencia si el vehículo se desvía de su carril cuando los intermitentes no están activados.

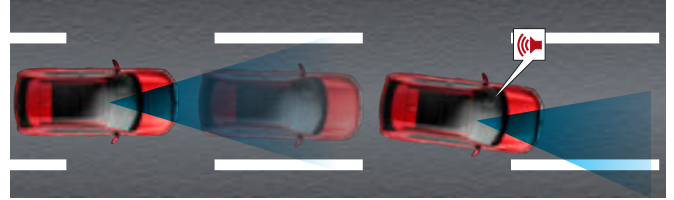

Sistema de detección de ángulo muerto (BSW)

El sistema BSW utiliza sensores de radar en el paragolpes trasero para detectar vehículos en las zonas ciegas de ambos lados, hacia la derecha o la izquierda. Los sensores detectan vehículos hasta aproximadamente 70 metros de distancia, dependiendo de la velocidad del vehículo. Cuando el sistema BSW está activo aparece un indicador en el cuadro de instrumentos. Cuando se detecta un vehículo, suena un pitido (si los intermitentes están activados) y un indicador parpadea en el espejo retrovisor de la puerta de ese lado.

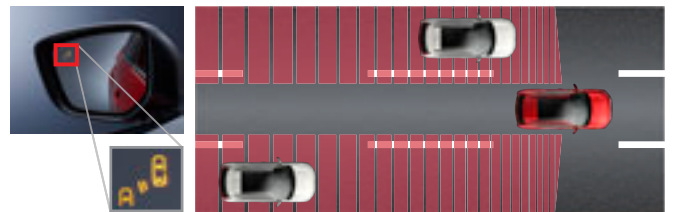

Sistema de reconocimiento de señales de tráfico (TSR)

Este sistema permite una conducción más segura al mostrar las últimas señales de límite de velocidad en la pantalla informativa LCD del cuadro de instrumentos. El sensor de la cámara de a bordo detecta las señales de tráfico, incluidas las señales digitales, mientras se conduce el vehículo para evitar que se pasen por alto.



Sistema automático de activación de luces de carretera (AHB)

Para incrementar la seguridad, el confort y la facilidad de conducción por la noche, este sistema cambia automáticamente las luces de carretera por las de cruce cuando se detectan vehículos delante, y vuelve a conectar las luces de carretera en cuanto es posible, de tal forma que no es necesario quitar una de las manos del volante para cambiar el tipo de luces.



Luces de carretera

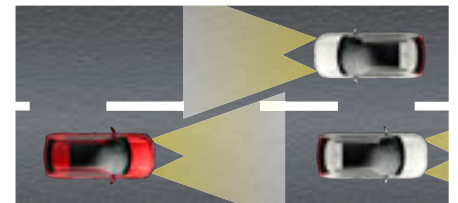

Luces de cruce

LDW: el sistema LDW no está diseñado para reducir los riesgos asociados a no mirar atentamente hacia delante, prestar atención en la conducción o por poca visibilidad provocada por el mal tiempo. Está diseñado para detectar el carril a velocidades superiores a los 65 km/h. Mantén tu vehículo en la dirección correcta y conduce de forma segura. El sistema puede no ser capaz de detectar el carril correctamente en determinadas condiciones. Para obtener información adicional, consulta el manual del propietario.

BSW: la capacidad de detección y control del sistema BSW es sólo suplementaria y no advierte de vehículos en los puntos ciegos en toda situación. Conduce de forma segura y no dependas exclusivamente de este sistema. El detector de ángulo muerto podría no funcionar con normalidad en algunos casos, dependiendo del tráfico, el clima, las condiciones de la calzada y la presencia de obstáculos. El pitido suena sólo si los intermitentes están activados. Los conductores son totalmente responsables de su conducción. Se utilizan gráficos de ondas de radar sólo a efectos ilustrativos y no representan la aplicación real del sensor. Por favor, consulta el manual del propietario para obtener información adicional.

TSR: el sistema puede no ser capaz de reconocer las señales de tráfico o la información de las señales de tráfico mostradas puede ser diferente de la información real cuando las señales de tráfico se encuentran fuera del área de detección del sensor, cuando la visibilidad es deficiente debido al mal tiempo, etc. Cuando conduzcas el vehículo, verifica siempre visualmente las señales de tráfico. Para obtener información adicional, consulta el manual del propietario.

AHB: este sistema se activa a velocidades superiores a 40 km/h y se desactiva a velocidades inferiores. Para obtener información adicional, consulta el manual del propietario.

Sistema de alerta de tráfico trasero (RCTA)

Cuando el sistema RCTA está activo aparece un indicador en el cuadro de instrumentos. Si los sensores de radar del parachoques trasero detectan un vehículo que se aproxima mientras la marcha atrás está engranada, suena un pitido y un indicador parpadea en los dos retrovisores exteriores.

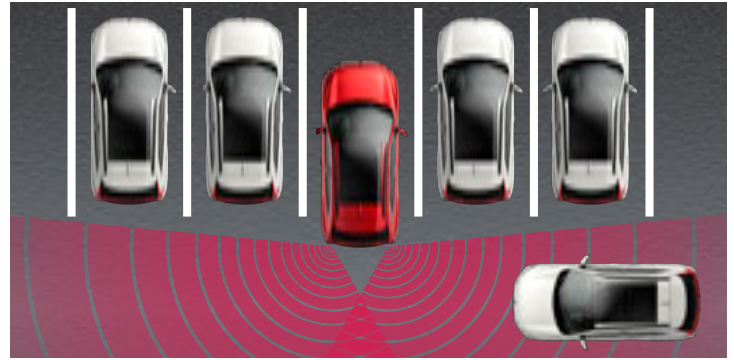

Sistema de mitigación de aceleración no intencionada (UMS)

Para ayudar a prevenir colisiones cuando se aparca, una alerta sonora y un aviso luminoso te alertan si los sensores delanteros o traseros detectan un obstáculo cercano. Este sistema también controla la potencia del motor si se acelera súbitamente de forma accidental.



El control de la potencia del motor se activa:

- Cuando se circula a muy baja velocidad (no posición N o P)
- Cuando el obstáculo/vehículo está a poca distancia
- Cuando el pedal del acelerador es presionado de forma fuerte o abrupta
- Cuando el conductor no se desvía para evitar el obstáculo/vehículo

Cámara 360° (Multi Around Monitor)

Las imágenes de las cámaras montadas en la parte delantera, los laterales y la parte trasera del vehículo (incluyendo la vista de pájaro) pueden mostrarse en varias combinaciones para revelar lo que hay en los ángulos muertos y ayudarte a aparcar con mayor seguridad. El vehículo de la pantalla puede mostrarse en 7 colores diferentes.

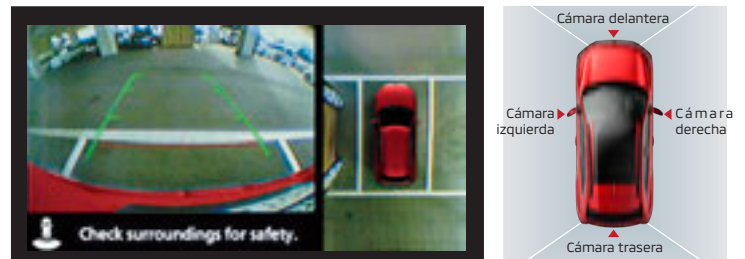

Vista trasera + vista aérea

RCTA: no confiar únicamente en este sistema, que puede no detectar todos los vehículos en movimiento en ciertas condiciones. Los conductores son totalmente responsables de su seguridad durante la conducción. Se utilizan gráficos de ondas de radar sólo a efectos ilustrativos y no representan la aplicación real del sensor. Por favor, consulta el manual del propietario para obtener información adicional.

UMS: la capacidad de detección y control del sistema UMS es sólo suplementaria y no previene la aceleración no intencionada en cualquier situación. Conduce de forma segura y no dependas exclusivamente de este sistema mientras conduces. Para evitar que el control de la potencia del motor proporcionado por el sistema UMS pueda causar algún impedimento durante la conducción normal en carreteras complicadas, el sistema UMS se desactiva automáticamente e indica UMS OFF en el cuadro de instrumentos cuando el sistema FCM o el control ASTC están apagados. Ningún sistema detiene completamente el vehículo a través del frenado automático. El vehículo puede desplazarse hacia adelante o hacia atrás incluso cuando se regula la potencia del motor. El sistema de detección puede no funcionar ante obstáculos tipo red y con bordes afilados que no reflejan suficientemente el sonido ultrasónico. El sistema UMS no incluye una función que mantiene el vehículo parado. El conductor es responsable de detener el vehículo pisando el pedal del freno en función de las condiciones de la conducción. Los gráficos de ondas ultrasónicas del sensor son sólo para fines ilustrativos y no representan la aplicación real del sensor. Para más información, consulta el manual del propietario.

Control de tracción y estabilidad activo (ASTC)

Si las ruedas pierden su agarre en superficies deslizantes o en curva, el sistema ASTC ajusta automáticamente la potencia del motor y aplica fuerza de frenado a las ruedas correspondientes para ayudar a mantener el control y evitar el derrape.

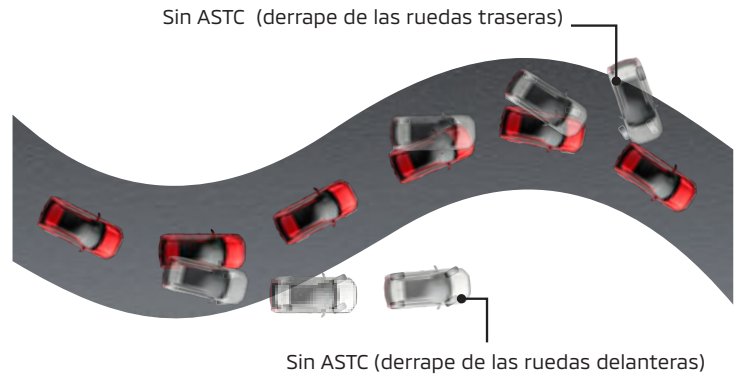

Sistema de asistencia de arranque en cuesta (HSA)

Al arrancar en una pendiente pronunciada, el sistema HSA impide que el vehículo se desplace hacia atrás al soltar el freno, manteniendo los frenos accionados dos segundos hasta que se pisa el acelerador.

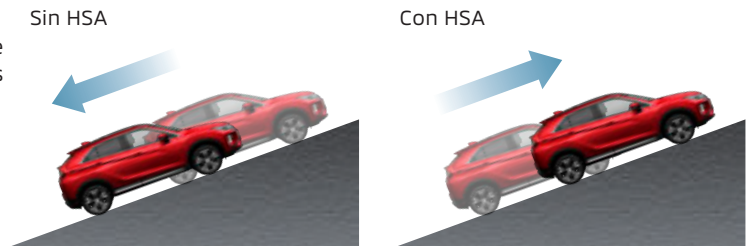

Carrocería RISE

En el alto nivel de seguridad del ECLIPSE CROSS, en caso de colisión tiene una importancia fundamental la carrocería RISE (Reinforced Impact Safety Evolution) de Mitsubishi Motors, que absorbe la energía de modo eficiente y mantiene una alta integridad del habitáculo.

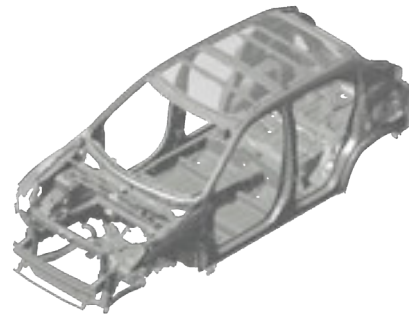

7 airbags SRS

En caso de impacto, los siete airbags SRS ayudan a proteger al conductor y a los pasajeros, absorbiendo la energía del golpe. El sistema incluye airbags delanteros, airbags laterales, airbags de cortina y airbag para las rodillas del conductor.



ASTC: la capacidad de control del sistema ASTC es solamente suplementaria. Por favor, conduce de forma segura y no dependas exclusivamente de este control mientras conduces. Asegúrate de utilizar el mismo tipo y tamaño de neumáticos en las cuatro ruedas. No instales ningún diferencial de deslizamiento limitado en tu vehículo. Por favor, consulta el manual del propietario para obtener información adicional.

HSA: el sistema de asistencia de arranque en cuesta HSA no es un sustituto para una conducción segura. Nunca dependas únicamente de esta función mientras conduces por carreteras empinadas. Tu vehículo puede moverse hacia atrás si la cuesta es muy empinada o está resbaladiza. Esta función no está diseñada para mantener el vehículo detenido en pendientes ascendentes durante más de dos segundos. No confíes en este sistema para mantener una posición de parada como una alternativa a pisar el pedal del freno. Por favor, consulta el manual del propietario para obtener información adicional.

7 airbags SRS: los airbags son parte del sistema de retención suplementario SRS. Para reducir el riesgo de lesiones ocasionadas por el despliegado de un airbag, utiliza siempre el cinturón de seguridad, siéntate derecho en el centro del asiento y no te apoyes en la puerta. Coloca siempre a los niños menores de 12 años en el asiento trasero y utiliza los sistemas de retención infantil SRI adecuados. Si colocas una silla infantil sujeta al cinturón de seguridad mirando hacia atrás, desactiva el airbag del pasajero. Por favor, consulta el manual del propietario y las instrucciones proporcionadas con el sistema de retención infantil para obtener información adicional.

SISTEMA DE INFO-ENTRETENIMIENTO SDA (SMARTPHONE LINK DISPLAY AUDIO)

Disfruta de la funcionalidad y el control intuitivo de tu smartphone gracias a Android Auto™ o Apple CarPlay. Antes de empezar el desplazamiento conecta tu Android™ o iPhone al puerto USB y controla las apps disponibles en la pantalla táctil de 20,3 cm (8"). El sistema SDA (Smartphone link Display Audio) también ofrece llamadas con la función manos libres y música vía Bluetooth®, te permite disfrutar de contenidos audiovisuales a través del puerto USB, y ofrece características como radio digital DAB o AM/FM.

Pantalla táctil
de 20,3 cm

Radio
DAB / FM / AM

Sistema
manos libres
Bluetooth®

iPod®

Puerto USB x2

Cámara de
visión 360°

Indicador de
consumo de
combustible

Información ECO

Android Auto™

Con sólo conectar tu smartphone Android™ al sistema SDA podrás utilizar tus apps favoritas mediante comandos de voz, permitiéndote concentrarte en la carretera.

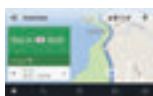

- Navegación
- Teléfono
- Mensajes
- Música
- Control de voz
- APPS

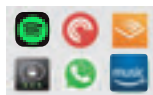

Apple CarPlay

Conectar tu iPhone al sistema SDA te permite utilizar fácilmente tus apps favoritas a través de Siri. El sistema SDA te ayuda de forma intuitiva, cómoda y segura a hacer lo que quieras con tu iPhone.

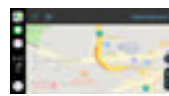

- Navegación
- Teléfono
- Mensajes
- Música
- Control de voz
- APPS

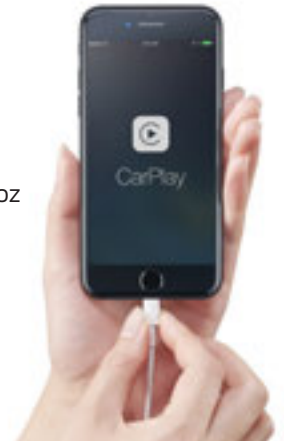
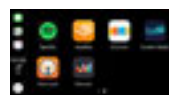
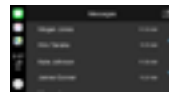



Touchpad controller

El touchpad controller te permite manejar de forma intuitiva el sistema SDA basado en el concepto de interfaz hombre-máquina. Además, es compatible con la utilización de Apple CarPlay (no compatible con Android Auto).



Cursor: arrastrar con 1 dedo
 Seleccionar: presionar con 1 dedo



Volumen: deslizar 2 dedos rápidamente arriba y abajo
 Ajustar: deslizar 2 dedos rápidamente hacia la izquierda y la derecha

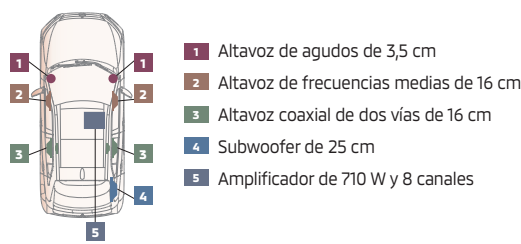

Equipo de sonido premium Rockford Fosgate®

Disfruta de la impresionante calidad de sonido de un nuevo sistema de audio desarrollado conjuntamente con Rockford Corporation. Nueve altavoces te envolverán con un sonido DTS Neural Surround™ espectacular.

Rockford Fosgate® y los logos asociados son marcas registradas de Rockford Corporation en los Estados Unidos y otros países. DTS Neural Surround™ es una marca registrada de DTS, Inc.



Versiónes con SDA

Puerto USB

El puerto USB está convenientemente localizado cerca de la palanca de cambios y por eso puede accederse cómodamente a él desde los dos asientos delanteros.



FUNCIONES DESTACADAS



Techo panorámico eléctrico

El doble techo panorámico dispone de cristal delantero abatible y deslizante de forma totalmente eléctrica. Los dos paneles interiores pueden accionarse de forma independiente.



Freno de mano eléctrico con función Auto Hold

El freno de mano eléctrico situado en la consola central es intuitivo y fácil de utilizar gracias a su diseño, funcional y bien integrado. Simplemente levanta el tirador para accionar el freno de mano eléctrico o púlsalo para quitarlo. Mientras estés detenido, por ejemplo frente a un semáforo, la función Auto Hold mantiene el vehículo parado incluso si levantas el pie del pedal del freno. Para quitar el freno basta con acelerar.

Sistema KOS de apertura de puertas y encendido del motor sin llave

Llevando encima el mando KOS basta con pulsar el botón exterior de las puertas delanteras o del portón trasero para bloquear o desbloquear todas las puertas, y pulsar el interruptor del interior para encender o apagar el motor.

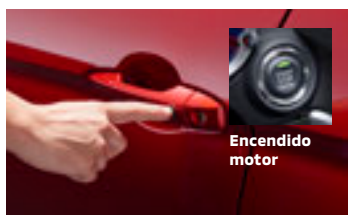

Sensor de lluvia

El sensor de lluvia activa de forma automática los limpiaparabrisas cuando se detecta humedad en el parabrisas.

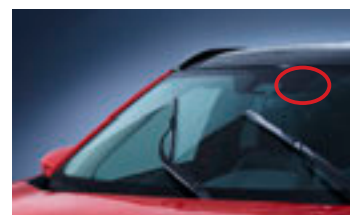



Sensor de oscuridad

Cuando anochece o al entrar en un túnel, los faros se encienden automáticamente aumentando la seguridad y el confort.

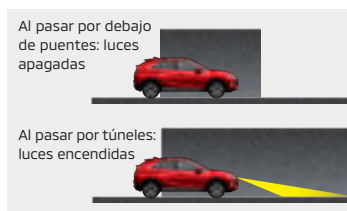

Sistema de control de velocidad de crucero (Cruise Control)

La velocidad del vehículo se mantiene de forma automática sin tener que pisar el pedal del acelerador, lo que permite una conducción más relajada en viajes largos. Al pisar el freno se desactiva el sistema.



Sistema de monitorización de presión de los neumáticos (TPMS)

El sistema TPMS utiliza sensores en las ruedas para controlar la presión de los neumáticos y enciende una luz de advertencia en el cuadro de mandos si uno o varios neumáticos se desinflan de forma significativa.

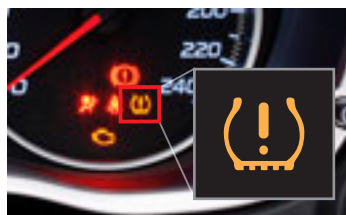

Pantalla informativa LCD

Proporciona información de máxima utilidad sobre el vehículo, la conducción, el sistema de asistencia ECO y la temperatura exterior, entre otros.



Limitador de velocidad

El limitador de velocidad evita que el vehículo supere la velocidad seleccionada en la mayoría de las situaciones. Si ésta se supera, se visualiza una señal luminosa de advertencia y se escucha una alarma para alertar al conductor. Al descender por una pendiente puede ser necesario pisar el freno para evitar que la velocidad aumente.

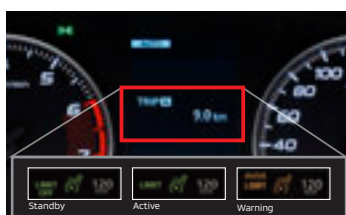

VERSIONES

CHALLENGE



Bronce Metallic (C21)



Equipamiento principal

- Sistema de parada y arranque automático (AS&G)
- 7 airbags incluido el de rodilla del conductor
- Sistema de mitigación de colisión frontal (FCM) con función de detección de peatones
- Sistema de alerta de salida de carril (LDW)
- Control de tracción y estabilidad activo (ASTC)
- Sistema de asistencia de arranque en cuesta (HSA)
- Sistema automático de activación de luces de carretera (AHB)
- ABS, EBD, BAS, ESS y BOS
- Climatizador automático
- Equipo de sonido con pantalla táctil
- Cámara de visión trasera
- Sensores de lluvia y oscuridad
- Faros antiniebla delanteros
- Volante de cuero multifunción (audio, Bluetooth® y control de velocidad)
- Llantas de aleación de 16"
- Retrovisores exteriores calefactables y regulables eléctricamente
- Cristales traseros con tratamiento de privacidad
- Luces diurnas LED

- Modo de conducción ECO e indicador de cambio de marcha en modo de conducción eficiente
- Barras portaequipajes en el techo
- Retrovisores exteriores con intermitentes LED integrados y en el color de la carrocería

El logo y la marca Bluetooth® son marcas comerciales registradas propiedad de Bluetooth SIG, Inc. y cualquier uso de dichas marcas por Mitsubishi Motors es bajo licencia.

SPIRIT



Gris Titanium (U17)



Equipamiento principal (adicional al Challenge)

- Llantas de aleación de 18"
- Sistema de info-entretenimiento SDA (Smartphone link Display Audio - Apple CarPlay™ & Google Android Auto™)
- Touchpad controller en consola central (para SDA y Apple CarPlay™)
- Sistema KOS de apertura de puertas y encendido del motor sin llave
- Climatizador automático bizona
- Retrovisores exteriores abatibles eléctricamente
- Retrovisor interior fotosensible
- Embellecedor lateral con inserción plata

Google Android Auto™ es una marca registrada de Google LLC. Apple CarPlay™ es una marca registrada de Apple Inc.

MOTION



Blanco Silky (W13)



Equipamiento principal (adicional al Spirit)

- Faros delanteros Bi-LED con regulación en altura automática
- Head Up Display (HUD)
- Sensores de aparcamiento delanteros y traseros (radar de aproximación)
- Sistema de reconocimiento de señales de tráfico (TSR)
- Interior del techo en color negro

Equipamiento principal 8CVT Motion (adicional al Motion)

- Transmisión automática INVECS-III CVT de 8 velocidades con funcionamiento Sports Mode
- Levas del cambio ubicadas en el volante
- Freno de mano eléctrico con función Auto Hold

KAITEKI 4WD



Rojo Diamond (P62)



Equipamiento principal (adicional al 8CVT Motion)

- Sistema de tracción Super All Wheel Control (S-AWC)
- Control de velocidad de cruceo adaptativo (ACC)
- Sistema de detección de ángulo muerto (BSW)
- Sistema de alerta de tráfico trasero (RCTA)
- Cámara de visión 360° (Multi Around Monitor)
- Sistema de mitigación de aceleración no intencionada (UMS)
- Techo panorámico eléctrico
- Equipo de sonido premium Rockford Fosgate® (710 W y 9 altavoces)
- Tapicería de cuero
- Asientos delanteros calefactables
- Regulación eléctrica del asiento del conductor

Rockford Fosgate® y los logos asociados son marcas registradas de Rockford Corporation en los Estados Unidos y otros países.

COLORES EXTERIORES



Rojo Diamond (P62)



Bronce Metallic (C21)



Negro Amethyst (X42)



Gris Titanium (U17)



Blanco Silky (W13)



Blanco Polar (W37)



Azul Sport (D06)

TAPICERÍAS

CHALLENGE - Tapicería de tela negra

SPIRIT & MOTION - Tapicería de tela negra

KAITEKI - Tapicería de cuero negro

Los asientos de cuero incluyen cuero sintético en los laterales y en la parte trasera de los asientos. También en los reposacabezas, en los laterales del reposabrazos trasero y en las puertas.

COLORES EXTERIORES E INTERIORES

MOTOR		150T	150T	150T	150T 8CVT	150T 8CVT	220 DI-D 8AT
ACABADO		CHALLENGE	SPIRIT	MOTION	MOTION	KAITEKI 4WD	KAITEKI 4WD
Colores exteriores / Tapicerías		Tapicería Negra	Tapicería Negra	Tapicería Negra	Tapicería Negra	Cuero Negro	Cuero Negro
Azul Sport (P)	D06	■	■	■	■	■	■
Blanco Polar	W37	■	■	■	■	—	—
Blanco Silky (P)	W13	—	■	■	■	■	■
Bronce Metallic (M)	C21	■	■	■	■	■	■
Gris Titanium (M)	U17	■	■	■	■	■	■
Negro Amethyst (P)	X42	■	■	■	■	■	■
Rojo Diamond (M)	P62	■	■	■	■	■	■

(M) Pintura metalizada, (P) Pintura perlada, (-) No disponible

El importador oficial de Mitsubishi se reserva el derecho de modificar las especificaciones y equipamientos en su afán constante de mejora.

DIMENSIONES

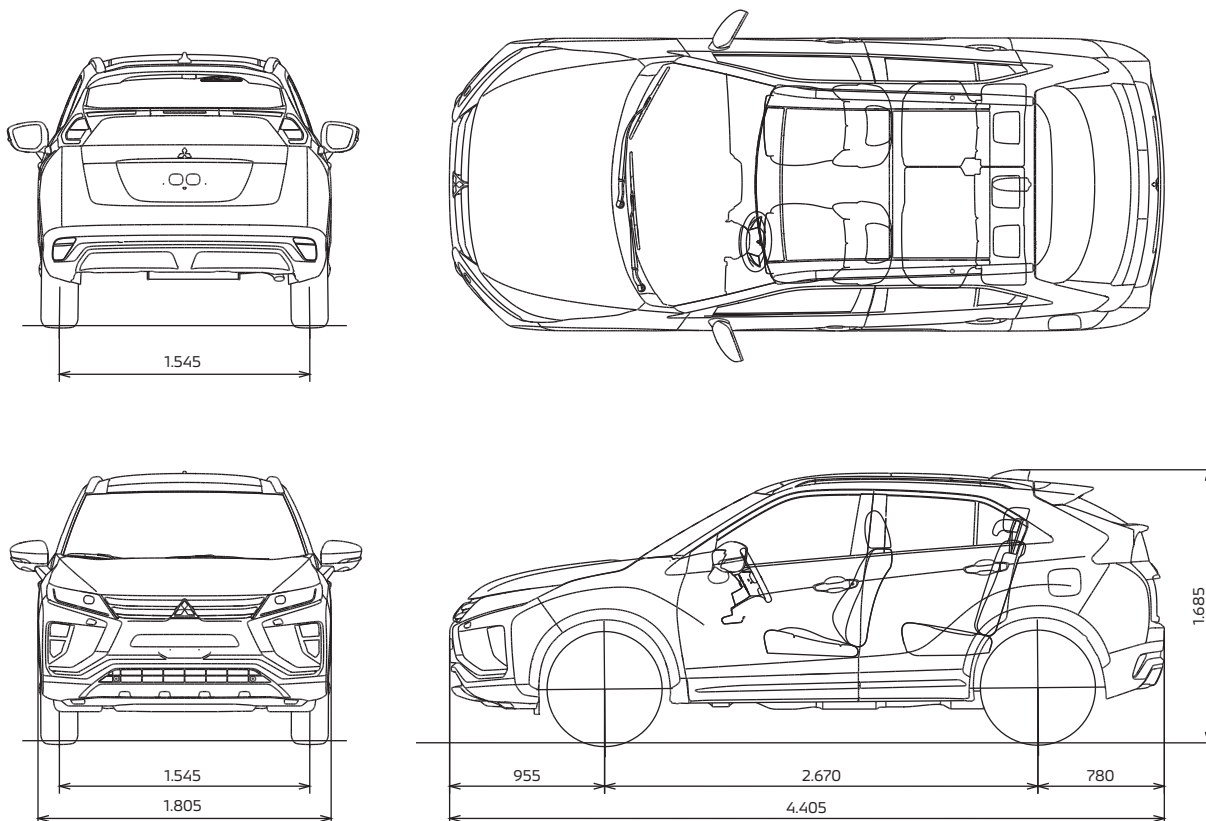

Tolas las medidas se indican en milímetros.

EQUIPAMIENTO

MOTOR		150T	150T	150T	150T 8CVT	150T 8CVT	220 DI-D 8AT
ACABADO		CHALLENGE	SPIRIT	MOTION	MOTION	KAITEKI 4WD	KAITEKI 4WD
EXTERIOR	Frontal "Dynamic Shield" con elementos en plata	■	—	—	—	—	—
	Frontal "Dynamic Shield" con elementos cromados y en negro piano	—	■	■	■	■	■
	Retrovisores exteriores con intermitentes LED integrados, calefactables y regulables eléctricamente	■	■	■	■	■	■
	Retrovisores exteriores abatibles eléctricamente	—	■	■	■	■	■
	Limpiaparabrisas delantero con intermitencia variable y función confort y lavaluneta trasero	■	■	■	■	■	■
	Protectores inferiores delantero y trasero en color plata	■	■	■	■	■	■
	Barras portaequipajes en el techo	■	■	■	■	■	■
	Cristales traseros con tratamiento de privacidad	■	■	■	■	■	■
	Embelledor cromado en las ventanas laterales	■	■	■	■	■	■
	Molduras negras en los pasos de rueda y embellecedor cromado en el portón trasero	■	■	■	■	■	■
	Ópticas traseras LED y spoiler trasero con luz de freno LED incorporada	■	■	■	■	■	■
	Antena de techo tipo "aleta de tiburón"	■	■	■	■	■	■
	Llantas de aleación de 16" (neumáticos 215/70R16)	■	—	—	—	—	—
	Llantas de aleación de 18" (neumáticos 225/55R18)	—	■	■	■	■	■
	Embelledor lateral con inserción plata	—	■	■	■	■	■
Techo panorámico eléctrico con sistema antiatrapamiento	—	—	—	—	■	■	
INTERIOR	Cuadro de instrumentos con display multi-información LCD	■	■	■	■	■	■
	Sistema de parada y arranque automático (AS&G)	■	■	■	■	■	■
	Modo de conducción ECO e indicador de cambio de marcha en modo de conducción eficiente	■	■	■	■	■	■
	Segunda fila de asientos reclinable, abatible y deslizable (hasta 200 mm) asimétricamente	■	■	■	■	■	■
	Volante y pomo de la palanca de cambios de cuero	■	■	■	■	■	■
	Volante multifunción en negro piano regulable en altura y en profundidad	■	■	■	■	■	■
	Iluminación interior ambiental	■	■	■	■	■	■
	Parasoles delanteros con espejo de cortesía y luz	—	■	■	■	■	■
	Retrovisor interior fotosensible	—	■	■	■	■	■
	Manillas interiores de las puertas cromadas	—	■	■	■	■	■
	Head Up Display (HUD)	—	—	■	■	■	■
	Interior del techo en color negro	—	—	■	■	■	■
	Tapicería de cuero	—	—	—	—	■	■
	SEGURIDAD	Doble airbag delantero con función de desconexión para el pasajero	■	■	■	■	■
Airbags laterales delanteros		■	■	■	■	■	■
Airbags de cortina		■	■	■	■	■	■
Airbag de rodilla para conductor		■	■	■	■	■	■
Sistema de mitigación de colisión frontal (FCM) con función de detección de peatones		■	■	■	■	■	■
Sistema de alerta de salida de carril (LDW)		■	■	■	■	■	■
Sistema automático de activación de luces de carretera (AHB)		■	■	■	■	■	■
Control de tracción y estabilidad activo (ASTC)		■	■	■	■	■	■
Sistema de control activo de la deriva (AYC)		■	■	■	■	■	■
Sistema de asistencia de arranque en cuesta (HSA)		■	■	■	■	■	■
ABS con EBD (distribuidor electrónico de la frenada)		■	■	■	■	■	■
Sistema de asistencia a la frenada (BAS)		■	■	■	■	■	■
Sistema de señalización de frenada de emergencia (ESS)		■	■	■	■	■	■
Sistema de priorización del freno (BOS)		■	■	■	■	■	■
Sistema de monitorización de presión de los neumáticos (TPMS)		■	■	■	■	■	■
Función "Coming Home" y "Welcome"		■	■	■	■	■	■
Faros antiniebla delanteros		■	■	■	■	■	■
Luces diurnas LED		■	■	■	■	■	■
Sensor de oscuridad y encendido automático de luces		■	■	■	■	■	■
Sensor de lluvia y funcionamiento automático de los limpiaparabrisas		■	■	■	■	■	■
Reposacabezas delanteros y traseros regulables en altura		■	■	■	■	■	■
Cinturones de seguridad delanteros y traseros con pretensores y limitadores de fuerza		■	■	■	■	■	■
Sistema de control de velocidad de cruce (Cruise Control) con limitador de velocidad		■	■	■	■	■	■
Faros delanteros Bi-LED con regulación en altura automática y lavafaros		—	—	■	■	■	■

EQUIPAMIENTO

MOTOR		150T	150T	150T	150T 8CVT	150T 8CVT	220 DI-D 8AT
ACABADO		CHALLENGE	SPIRIT	MOTION	MOTION	KAITEKI 4WD	KAITEKI 4WD
SEGURIDAD	Sistema de reconocimiento de señales de tráfico (TSR)	—	—	■	■	■	■
	Sistema de tracción Super All Wheel Control (S-AWC)	—	—	—	—	■	■
	Control de velocidad de cruce adaptativo (ACC)	—	—	—	—	■	■
	Sistema de mitigación de aceleración no intencionada (UMS)	—	—	—	—	■	■
	Sistema de detección de ángulo muerto (BSW)	—	—	—	—	■	■
	Sistema de alerta de tráfico trasero (RCTA)	—	—	—	—	■	■
CONFORT	Climatizador automático con filtro antipolen	■	—	—	—	—	—
	Climatizador automático bizona con filtro antipolen	—	■	■	■	■	■
	Dirección asistida eléctrica	■	■	■	■	■	■
	Elevalunas eléctricos delanteros y traseros	■	■	■	■	■	■
	Elevalunas eléctricos delanteros y traseros (funcionamiento "un solo toque" desde la posición del conductor)	—	■	■	■	■	■
	Sistema Bluetooth® para teléfonos móviles con mandos en el volante	■	■	■	■	■	■
	Bandeja trasera cubremaletero	■	■	■	■	■	■
	Radio digital DAB, puerto USB y mandos de audio integrados en el volante	■	■	■	■	■	■
	Equipo de sonido con pantalla táctil con reproductor de CD y MP3	■	—	—	—	—	—
	Sistema de info-entretenimiento SDA (Smartphone link Display Audio - Apple CarPlay™ & Google Android Auto™)	—	■	■	■	■	■
	Touchpad controller en consola central (para SDA y Apple CarPlay™)	—	■	■	■	■	■
	Equipo de sonido premium Rockford Fosgate® (710 W y 9 altavoces)	—	—	—	—	■	■
	Cierre centralizado con apertura remota de puertas	■	■	■	■	■	■
	Sistema KOS de apertura de puertas y encendido del motor sin llave	—	■	■	■	■	■
	Reposabrazos delantero con guantera de gran capacidad	■	■	■	■	■	■
	Reposabrazos en las plazas traseras con portabebidas	—	■	■	■	■	■
	Cámara de visión trasera (sistema de asistencia al aparcamiento)	■	■	■	■	—	—
	Multi Around Monitor (cámara de visión 360°)	—	—	—	—	■	■
	Sensores de aparcamiento delanteros y traseros (radar de aproximación)	—	—	■	■	■	■
	Transmisión automática INVECS-III CVT de 8 velocidades con funcionamiento Sports Mode	—	—	—	■	■	—
	Transmisión automática de 8 velocidades con funcionamiento Sports Mode	—	—	—	—	—	■
	Levas del cambio ubicadas en el volante	—	—	—	■	■	■
	Freno de mano eléctrico con función Auto Hold	—	—	—	■	■	■
	Asientos delanteros calefactables	—	—	—	—	■	■
	Regulación eléctrica del asiento del conductor	—	—	—	—	■	■

El importador oficial de Mitsubishi se reserva el derecho de modificar las especificaciones y equipamientos en su afán constante de mejora.

■ Incluido — No disponible

El logo y la marca Bluetooth® son marcas comerciales registradas propiedad de Bluetooth SIG, Inc. y cualquier uso de dichas marcas por Mitsubishi Motors es bajo licencia.

Google Android Auto™ es una marca registrada de Google LLC.

Apple CarPlay™ es una marca registrada de Apple Inc.

• Las personas que usen marcapasos implantables o cardiodesfibriladores implantables deben mantenerse alejados del sistema KOS de apertura y cierre de puertas sin llave.

Las ondas electromagnéticas que se utilizan en el sistema KOS pueden afectar al funcionamiento de marcapasos implantables y cardiodesfibriladores implantables.

• Las personas que usen otros dispositivos electromédicos deben consultar al fabricante del dispositivo para confirmar el efecto de las ondas electromagnéticas que se utilizan por el sistema KOS, ya que dichas ondas pueden afectar a su funcionamiento.

ESPECIFICACIONES TÉCNICAS

MOTOR		150T	150T	150T	150T 8CVT	150T 8CVT	220 DI-D 8AT
ACABADO		CHALLENGE	SPIRIT	MOTION	MOTION	KAITEKI 4WD	KAITEKI 4WD
Dimensiones y Pesos							
Longitud total	mm	4.405	4.405	4.405	4.405	4.405	4.405
Anchura total	mm	1.805	1.805	1.805	1.805	1.805	1.805
Altura total	mm	1.685	1.685	1.685	1.685	1.685	1.685
Distancia entre ejes	mm	2.670	2.670	2.670	2.670	2.670	2.670
Vías	Delantera	mm	1.545	1.545	1.545	1.545	1.545
	Trasera	mm	1.545	1.545	1.545	1.545	1.545
Altura libre mínima	mm	183	183	183	183	183	183
Peso en vacío	kg	1.425	1.460	1.460	1.495	1.555	1.675
Peso máximo autorizado	kg	2.050	2.050	2.050	2.150	2.150	2.300
Ángulo de ataque		20,3°	20,3°	20,3°	20,3°	20,3°	20,3°
Ángulo de salida		30,8°	30,8°	30,8°	30,8°	30,8°	30,8°
Ángulo de paso de cresta		19,5°	19,5°	19,5°	19,5°	19,5°	18,9°
Volumen del maletero (5 plazas / 2 plazas / máximo)	l	378 - 485 / 653 / 1.122				359-466 / 634 / 1.103	
Número de plazas		5				5	
Prestaciones							
Consumo de combustible NEDC (l/100 km)	Urbano	8,2	8,5	8,5	7,9	8,8	8,3
	Extraurbano	5,9	6,0	6,0	6,6	7,0	6,1
	Combinado	6,7	7,0	7,0	7,1	7,7	6,9
Consumo de combustible WLTP (l/100 km)	Bajo	9,9	9,9	9,9	10,0	10,6	9,7
	Medio	7,0	7,4	7,4	7,5	8,1	7,4
	Alto	6,4	6,8	6,8	7,0	7,6	6,3
	Extra-alto	7,9	8,2	8,2	8,8	9,2	7,5
	Ponderado (ciclo mixto)	7,5	7,8	7,8	8,2	8,7	7,4
Emisiones CO ₂ NEDC (g/km)	Urbano	188	194	194	181	201	220
	Extraurbano	134	138	138	151	160	162
	Combinado	154	159	159	162	175	183
Emisiones CO ₂ WLTP (g/km)	Bajo	224	224	224	229	241	254
	Medio	158	166	166	170	184	194
	Alto	145	154	154	160	172	166
	Extra-alto	178	186	186	199	207	196
	Ponderado (ciclo mixto)	170	177	177	185	196	194
Velocidad máxima	km/h	205	205	205	200	200	193
Aceleración 0-100 km/h	s	9,7	9,7	9,7	9,7	10,4	11,4
Aceleración 0-400 m	s	17,0	17,0	17,0	17,2	17,6	18,3
Capacidad de remolque (kg)	Con freno	1.600	1.600	1.600	1.600	1.600	2.000
	Sin freno	750	750	750	750	750	750
Radio mínimo de giro	m	5,3	5,3	5,3	5,3	5,3	5,3
Motor							
Tipo (denominación)		4 cilindros en línea 16 válvulas DOHC MIVEC Turbo (4B40)					4L16V DOHC (4N14)
Cilindrada	cm ³	1.499					2.268
Relación de compresión		10,0					14,4
Diámetro x carrera	mm	75,0 x 84,8					86,0 x 97,6
Potencia máxima	kW (CV) / rpm	120 (163) / 5.500					109 (148) / 3.500
Par máximo	Nm (kgm) / rpm	250 (25,5) / 2.400-4.500					388 (39,6) / 2.000
Capacidad del depósito	l	63				60	
Transmisión							
Sistema de tracción		Delantera			Delantera	Super All Wheel Control (S-AWC)	
Caja de cambios		Manual 6 velocidades			Automática CVT 8 velocidades	Automática 8 v.	
Embrague		Monodisco en seco			Convertidor de par		
Relaciones del cambio	1ª	3,833			2,631	2,631	5,250
	2ª	2,047			1,765	1,765	3,028
	3ª	1,303			1,313	1,313	1,950
	4ª	0,975			1,046	1,046	1,456
	5ª	0,744			0,843	0,843	1,220
	6ª	0,659			0,664	0,664	1,000
	7ª	-			0,518	0,518	0,808
	8ª	-			0,404	0,404	0,673
Relación final	M.A.	3,545			1,960	1,960	4,014
		4,058			6,386	6,386	2,955
Dirección							
Tipo		Dirección asistida tipo cremallera con asistencia eléctrica					
Suspensión							
Delantera		Conjunto tipo McPherson y estabilizadora					
Trasera		Multi-link con barra estabilizadora					
Frenos							
Delanteros		Discos 294 mm	Discos ventilados de 320 mm (pinzas de doble pistón)				
Traseros		Discos macizos de 302 mm					
Neumáticos							
Delanteros y traseros		215/70R16 100H	225/55R18 98H	225/55R18 98H	225/55R18 98H	225/55R18 98H	225/55R18 98H

El importador oficial de Mitsubishi se reserva el derecho de modificar las especificaciones y equipamientos en su afán constante de mejora.

El consumo de combustible y las emisiones de CO₂ no sólo dependen del rendimiento del vehículo, también influye el comportamiento al volante y otros factores no técnicos.

El CO₂ es el principal gas de efecto invernadero responsable del calentamiento del planeta.

UN SERVICIO EXCEPCIONAL PARA DISFRUTAR DEL VEHÍCULO SIN PREOCUPACIONES

GARANTÍA INTEGRAL

Todos los vehículos nuevos Mitsubishi se entregan de forma estándar con una garantía total de cinco años o 100.000 km, lo que primero ocurra. La garantía de perforación anticorrosión cubre los primeros 12 años.

En los modelos PHEV el conjunto de baterías de tracción tiene una garantía de ocho años o 160.000 km.

Las estadísticas de fiabilidad de los vehículos Mitsubishi son impecables, pero en el caso poco probable de que necesites ayuda, te ofrecemos el servicio MAP.

UN SERVICIO PROFESIONAL

Incluso los automóviles nuevos requieren mantenimiento y servicio periódicos, no sólo para garantizar su movilidad, sino para su seguridad y la de sus pasajeros. Profesionales formados, que utilizan equipos de diagnóstico especializados y piezas originales en tu Taller Autorizado Mitsubishi, están listos para cumplir su objetivo.

Más de 2.500 Talleres Autorizados Mitsubishi Motors en Europa se han comprometido a ayudarte en cualquier lugar en el que te encuentres.

RECICLAJE DE VEHÍCULOS USADOS AL FINAL DE SU VIDA ÚTIL

Mitsubishi Motors diseña y produce componentes y vehículos de alta calidad con el objetivo de proporcionar a sus clientes vehículos duraderos y un excelente servicio, para mantener tu vehículo en condiciones de funcionamiento óptimas. Respetamos al máximo el medio ambiente y utilizamos materiales que pueden reciclarse y reutilizarse después de que el vehículo Mitsubishi Motors haya llegado al fin de su vida. Tras una prolongada vida de servicio, nos gustaría recuperar el vehículo y reciclarlo de modo respetuoso con el medio ambiente, con arreglo a la Directiva de la UE sobre vehículos al final de su vida útil y con cualquier normativa nacional aplicable.

Todos los vehículos Mitsubishi Motors (hasta 3.500 kg MMA), se recepcionarán sin cargo para el último propietario, en uno de los centros autorizados de tratamiento concertados por Mitsubishi Motors, siempre que el vehículo contenga al menos la carrocería y el grupo motopropulsor y no incluya otros elementos no pertenecientes al mismo ni se le haya realizado ningún tipo de operación previa de desmontaje de piezas o componentes. Existe una red de centros autorizados de tratamiento donde se pueden entregar los vehículos de Mitsubishi Motors que han alcanzado el fin de su vida útil y donde se garantiza que el vehículo será tratado de forma respetuosa con el medio ambiente. Al mismo tiempo, las posibilidades de reciclaje



5 años de garantía
5 años de asistencia

MAP – ASISTENCIA GRATUITA EN CASO DE AVERÍA

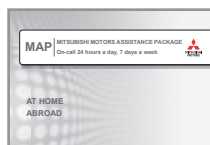

Con el fin de demostrar nuestro compromiso con tu movilidad y la confianza que tenemos en la fiabilidad de nuestros vehículos, con tu nuevo Mitsubishi recibirás una tarjeta MAP gratuita, válida para cinco años. MAP son las siglas de Mitsubishi Motors Assistance Package (Paquete de Asistencia de Mitsubishi Motors), y con la tarjeta MAP en el bolsillo, tu movilidad está garantizada en más de 30 países de toda Europa. Si alguna vez necesitas asistencia en caso de avería, accidente, robo o vandalismo, te encuentres donde te encuentres, 24 horas al día, 7 días por semana, llama al número que figura en tu tarjeta y el problema se resolverá en el momento. Si el problema es más grave, el automóvil será transportado al Taller Autorizado Mitsubishi más cercano y se te ofrecerán servicios como hotel, continuación del viaje, vehículo de sustitución y repatriación del vehículo.

RECAMBIOS ORIGINALES MITSUBISHI MOTORS

Incluso los más pequeños fallos técnicos pueden dar lugar a accidentes. Por esa razón, todos los recambios originales Mitsubishi Motors se han desarrollado y probado para cumplir los niveles de calidad más exigentes. Se recomienda utilizar recambios originales Mitsubishi Motors para mantener la seguridad y la integridad del vehículo y de sus pasajeros. Los recambios originales Mitsubishi Motors están disponibles en todos los Talleres Autorizados Mitsubishi. Estamos orgullosos de situarnos siempre en los primeros puestos de las encuestas de calidad de servicio.

de los vehículos y de los componentes de los vehículos mejoran continuamente, con el objetivo de obtener porcentajes de reciclaje todavía más elevados en el futuro.

En España, los centros de entrega concertados de Mitsubishi Motors son los pertenecientes a la red de Centros Autorizados de Tratamiento de la red de SIGRAUTO. En ellos, se puede entregar gratuitamente el vehículo y obtener el preceptivo Certificado de Destrucción, necesario para dar de baja el vehículo. Para encontrar el punto más cercano a tu domicilio te puedes dirigir a la red de Talleres Autorizados de Mitsubishi Motors, por teléfono (902 20 10 30 Atención al Cliente), o en Internet en la página www.sigrauto.com. La Directiva europea de fin de vida útil de los vehículos y la entrega gratuita de vehículos que han alcanzado el fin de su vida útil es aplicable a todos los estados miembros de la Unión Europea. La transposición a la legislación nacional de cada estado miembro de la Directiva sobre vehículos al final de su vida útil puede no haberse completado en el momento de publicarse esta información. En España, lo está por medio del Real Decreto 1383/2002, de 20 de diciembre.

Consulta www.mitsubishi-motors.es para obtener información adicional.

 www.facebook.com/Mitsubishi.ES

 www.twitter.com/mitsubishi_es

 www.youtube.com/user/MitsubishiES

 www.instagram.com/mitsubishi.es/

B&M AUTOMÓVILES ESPAÑA, S.A.

Alcalá, 65

28014 MADRID

Atención al cliente 900 30 22 22

www.mitsubishi-motors.es

Este catálogo recoge únicamente características e información general. Para conocer las condiciones particulares de cada modelo, ponte en contacto con cualquier Concesionario de la Red Oficial. En consecuencia, este catálogo por sí solo no constituye oferta contractual. Todos los derechos reservados.

